



L'OISEAU MOBILE

Fiche technique / Notice de montage

Assembly Notice

L'OISEAU MOBILE - SUSPENSION

- Dimensions : 150 x 108 x 25 cm
- 1 lampe LED type E14 - 400 Lumen - 2700 Kelvin
- Puissance max : 4 Watt - Tension : 230V
- Dimmable

- Matières : Papier japonais, structure acier, drisse noir, câble électrique cristal de longueur 220 cm
- Entretien : Épousseter régulièrement avec un plumeau naturel ou une Micro fibre. Pour défroisser les plumes de votre oiseau, nous vous préconisons l'utilisation du fer à repasser (ATTENTION : ne pas mettre d'eau dans le réservoir du fer à repasser).

NOTE: POUR CHANGER L'AMPOULE, TENIR LA DOUILLE D'UNE MAIN ET CHANGER L'AMPOULE AVEC L'AUTRE MAIN. ATTENTION RISQUE DE BRÛLURE SI L'AMPOULE EST CHAUDE.

L'OISEAU MOBILE - HANGING LAMP

- Size : 150 x 108 x 25 cm
- 1 Lamp LED type E14 - 400 Lumen - 2700 Kelvin
- Power max : 4 W - Voltage : 230 V
- Dimmable

- Materials: Japanese paper, steel structure, black halyard, crystal electric cord (length 220 cm),
- Maintenance : Dust regularly with a feather duster or a micro-fiber. To remove wrinkles from your bird's feathers, we recommend using an iron (CAUTION: do not put water in the iron's tank).

NOTE : TO CHANGE THE BULB, HOLD THE FITTING WITH ONE HAND AND CHANGE THE BULB WITH THE OTHER HAND.

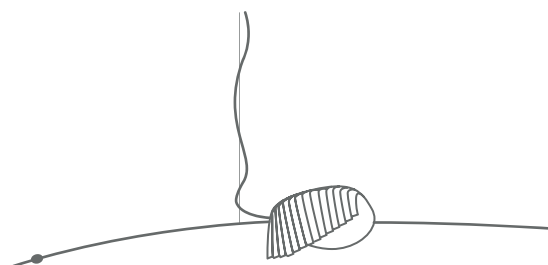
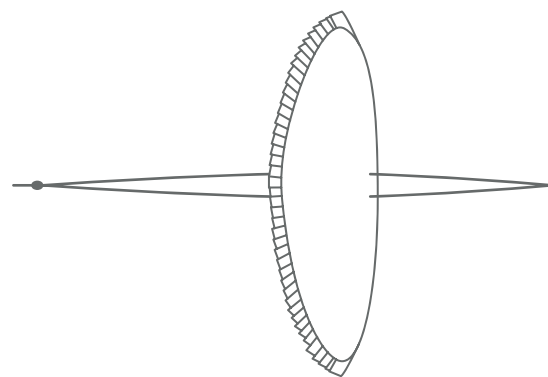
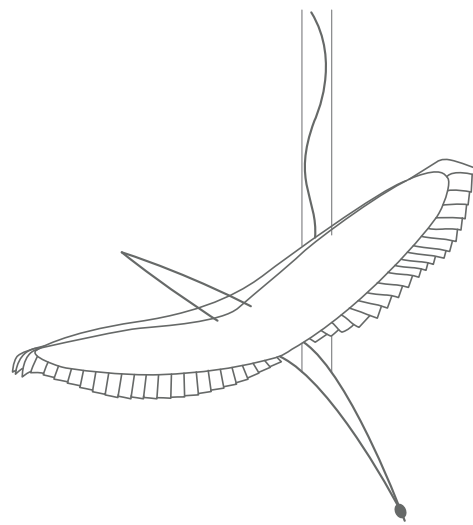

INSTALLATION DU LUMINAIRE

- Déballez délicatement le luminaire. Lors de l'installation, manipulez avec précaution les plumes de l'oiseau.

- Pour assembler le mobile, repérez l'avant et l'arrière de l'abat-jour (figure 1) puis soulevez les plumes et glissez dans les trous les deux tiges en acier à l'arrière de l'oiseau (figure 2). Ensuite, faites-les ressortir par l'avant jusqu'à ce que l'abat-jour bute contre les joints transparents (figure 1 et 3).

- Joignez les deux tiges en acier en les assemblant avec le tube en silicone.

- Une fois l'assemblage terminé, fixez le boîtier en acier et les 2 crochets (figure 4). Pour cela, vissez l'étrier du boîtier au plafond et branchez les câbles électriques au boîtier de connexion blanc. Puis vissez les deux crochets fournis à 10 cm de distance et 20 cm du centre du boîtier afin d'accrocher les cordelettes noires. Enfin, réglez la hauteur du luminaire à l'aide des serre-câbles en acier.

- Prenez ensuite le système électrique, vissez l'ampoule fournie dans la douille, puis passez-le à l'intérieur de l'abat-jour en ouvrant l'arrière de l'oiseau. Enfin, aimantez-le grâce au jeton (figure 5).

- Vous pouvez légèrement décaler l'accroche de la cordelette noire pour trouver le point d'équilibre (figure 6).

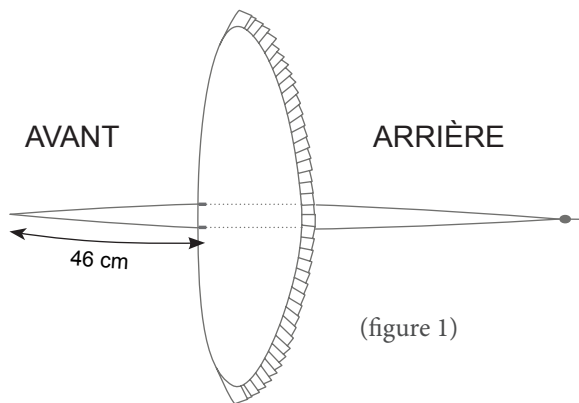

(figure 1)

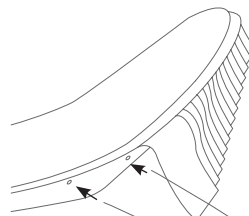

(figure 2)

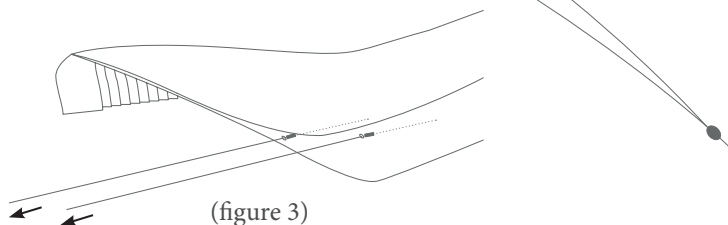

(figure 3)

LAMP SET UP

- Carefully unpack the light. When installing, carefully handle the feathers of the bird.

- To assemble the mobile, locate the front and back of the shade (figure 1), then lift the feathers and slide the two steel rods into the holes on the back of the bird (Figure 2). Then push them out from the front until the shade abuts the clear joints (figure 1 and 3).

- Join the two steel rods with the silicone tube.

- Once the assembly is finished, fix the steel box and the 2 hooks (figure 4). To do this, screw the bracket of the box to the ceiling and connect the electrical cables to the white connection box. Then screw the two provided hooks at 10 cm distance and 20 cm from the center of the box to hang the black cords. Finally, adjust the height of the light with the steel cable ties.

- Then take the electrical system, screw the supplied bulb into the socket, then pass it inside the shade by opening the back of the bird. Finally, magnetize it with the token (figure 5).

- You can slightly shift the hook of the black cord to find the balance point (figure 6).

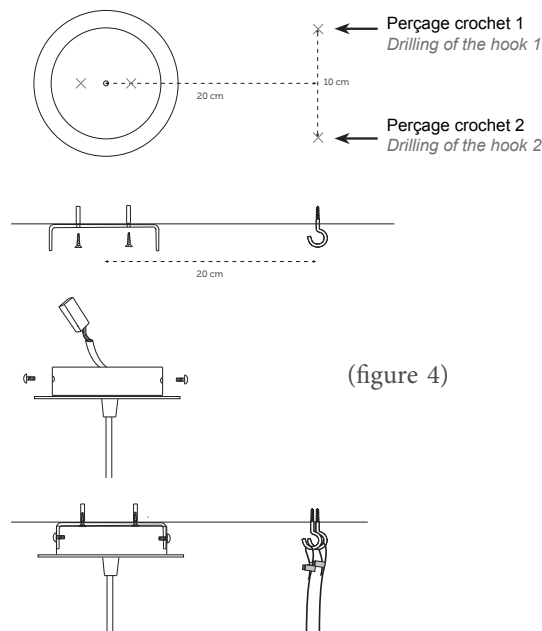

(figure 4)

(figure 5)

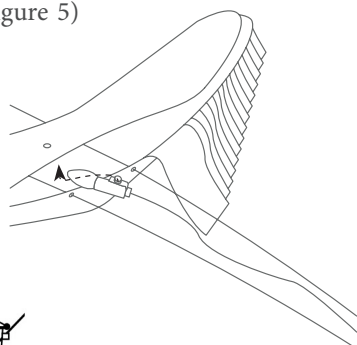

(figure 6)

