



Celine Wright

IN TO YO DORÉ

Fiche technique / Notice de montage

Assembly Notice

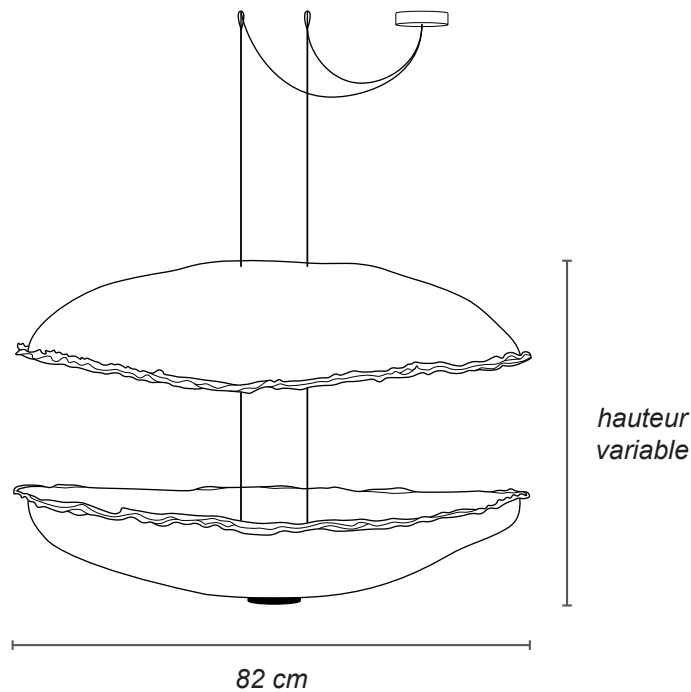

IN TO YO DORÉ

Dimensions : 82 x 62 cm, hauteur variable

- 1 lampe LED type E27 - 1060 Lumen - 2700 Kelvin
- Puissance max : 12 W - Tension : 230 V **CE**

- Matières : Papier washi Kozo, fil nylon, disque et boîtier acier, câble électrique noir.

- Entretien : Épousseter régulièrement avec un plumeau naturel ou une micro fibre.

NOTE: POUR CHANGER L'AMPOULE, TENIR LA DOUILLE D'UNE MAIN ET CHANGER L'AMPOULE AVEC L'AUTRE MAIN. ATTENTION RISQUE DE BRÛLURE SI L'AMPOULE EST CHAUDE.

IN TO YO GOLD

Size : 82 x 62 cm, adjustable height

- 1 lamp LED type E27 - 1060 Lumen - 2700 Kelvin
- Power max : 12 W - Voltage : 230 V **CE**

- Material : Kozo washi paper, nylon thread, steel disc and electric housing, black wire.

- Maintenance : Dust regulary with a feather duster or a microfiber.

NOTE : TO CHANGE THE BULB, HOLD THE FITTING WITH ONE HAND AND CHANGE THE BULB WITH THE OTHER HAND. BE CAREFUL THE BULB MAY BE HOT.

INSTALLATION DU LUMINAIRE

A

1 - Raccorder le domino à la sortie électrique du plafond. Si besoin ajuster la longueur de câble en jouant sur la vis du serre-câble situé sous le boîtier.

2 - Fixer l'étrier au plafond à l'aide d'une vis taraudeuse \varnothing 3 mm.

3 - Accrocher le boîtier à l'étrier en passant les vis dans les encoches latérales, puis serrer pour maintenir le tout en place.

B

1 - Visser 2 crochets au plafond. Veiller à les aligner et à les séparer de 12 cm.

2 - Suspendre l'abat-jour par les boucles des câbles électriques.

C

1 - Pour ajuster la hauteur de la coque basse, jouer sur la vis des bloque-câbles au niveau des boucles des câbles électriques.

2 - Pour ajuster l'horizontalité du luminaire, jouer sur la vis des bloque-câbles situés sur la structure à l'intérieur de la coque basse.

LAMP SET UP

A

1 - Connect the electric cables to the ceiling's socket. Adjust the cables length with the cable clamp's screw under the housing.

2 - Set the mounting bracket to the ceiling with a \varnothing 3 mm tapping screw.

3 - Hang the housing to the bracket through the lateral screws and tightened them to secure the assembly.

B

1 - Screw 2 hooks separated by 12 cm from each other to the ceiling. Be careful to align them correctly.

2 - Pass the wires' loops in the hooks to hang the lamp in place.

C

1 - Adjust the bottom shade to the desire height with the cable clamp's screw next to the wires' loops.

2 - Adjust the lamp's horizontality with the cable clamp's screw on the structure inside the bottom shade.

A

①

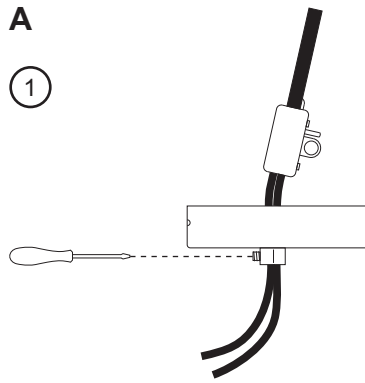

②

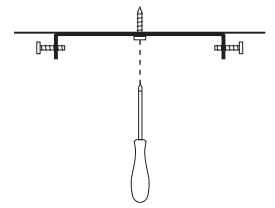

③

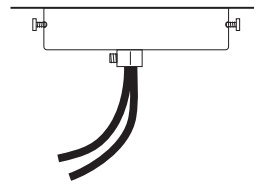

B

①

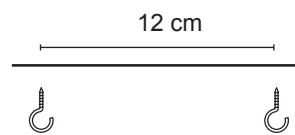

②

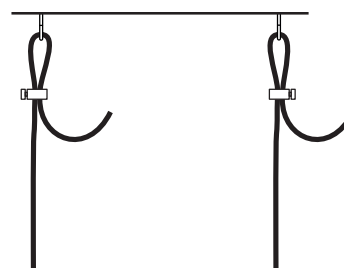

C

①

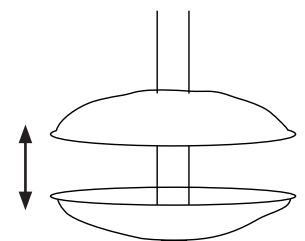
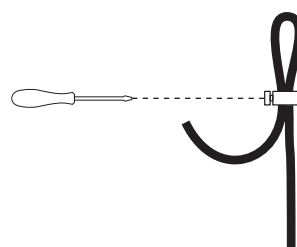

②

